

**BVCoffee**

**PROXIMA**

**ПОЛНОСТЬЮ  
АВТОМАТИЧЕСКАЯ  
КОФЕМАШИНА**

101+6



**РУКОВОДСТВО ПОЛЬЗОВАТЕЛЯ**

## Оглавление

Введение.....	3
Символы, используемые в руководстве.....	3
Устранение неисправностей и техническое обслуживание.....	4
Безопасность.....	4
Важные предупреждения по безопасности.....	4
Указанные способы использования.....	5
Инструкции.....	5
Описание структуры.....	6
Описание машины.....	6
Описание панели с сенсорными кнопками.....	7
Предварительная проверка.....	8
Проверка кофемашины.....	8
Установка машины.....	8
Подключение машины.....	9
Использование машины в первый раз.....	9
Включение машины.....	11
Отключение машины.....	12
Настройка меню.....	12
Настройка предварительного заваривания кофе.....	12
Настройка температуры кофе.....	12
Звуковой сигнал.....	13
Настройка языка.....	13
Настройка времени ожидания.....	13
Параметры напитков.....	14
Настройка параметров одного напитка.....	14
Очистка кофемолки.....	14
Сброс до заводских настроек.....	15
Информация.....	15
Приготовление кофе.....	15
Настройка крепости кофе.....	15
Регулировка толщины помола кофейных зерен.....	16
Советы по приготовлению более горячего кофе.....	16
Приготовление эспрессо из кофейных зерен.....	16
Приготовление американо из кофейных зерен.....	17
Приготовление горячей воды.....	17
Очистка.....	18
Внешняя очистка машины.....	18
Очистка контейнера для кофейной гущи.....	18
Очистка (при запуске машины).....	18
Очистка пластины для воды на выходе.....	19
Очистка внутренней части машины.....	19
Очистка резервуара для воды.....	19
Очистка кофейного выхода.....	19
Очистка входного отверстия для кофейного порошка.....	19
Очистка заварочного блока.....	20
Удаление накипи.....	21
Очистка заварочного блока.....	22
Настройка жесткости воды.....	22
Сообщения на экране.....	23
Общие неисправности.....	24
Утилизация отходов.....	25

## Введение

Желаем вам приятного использования! Пожалуйста, уделите несколько минут на прочтение этого руководства перед использованием кофемашины, чтобы избежать возникновения опасностей или повреждений. Пожалуйста, внимательно прочитайте эти инструкции перед использованием прибора. Несоблюдение инструкций по использованию машины может привести к ожогам или повреждению электроприбора. Производитель не несет ответственности за повреждения, вызванные неправильным использованием устройства.

### Внимание!

Пожалуйста, храните это руководство пользователя. Если вы передаете прибор другому человеку, убедитесь, что кофемашина с этим руководством пользователя передана следующему владельцу.

## Символы, используемые в руководстве

Важные предупреждения, которые необходимо строго соблюдать, обозначены этими символами.

### Опасность!

Несоблюдение этого предупреждения может привести к поражению электрическим током и даже угрожать жизни.

### Важно!

Несоблюдение этого предупреждения может привести к травмам или повреждению электроприбора.

### Опасность ожогов!

Несоблюдение этого предупреждения может привести к ожогам.

### Внимание!

Этот символ представляет собой совет или информацию, важную для пользователя.

## Устранение неисправностей и техническое обслуживание

В случае любой неисправности сначала попытайтесь решить проблему, следуя инструкциям, приведенным в разделе «Сообщение о неисправности» и «Общее устранение неисправностей» в этом руководстве. Если вы не можете устранить проблему или вам требуется более подробная информация о продукте, обратитесь к приложенным спискам и свяжитесь с сервисным центром. Если в вашем городе нет пункта обслуживания, указанного в приложенных списках, позвоните по номеру, указанному в гарантийной карте. Для обслуживания обратитесь в любой авторизованный сервисный центр. Обратитесь к прилагаемой карте с адресами сервисного обслуживания.

## Безопасность

### Важные предупреждения по безопасности

Этот электроприбор разработан и изготовлен для приготовления кофе, горячей воды и горячего молока. Все остальные способы использования являются ненадлежащими.

### Опасность!

Это электроприбор, который может вызвать электрические удары; поэтому вы должны обратить внимание на следующие предупреждения:

Не прикасайтесь к прибору мокрыми руками или ногами.

Не прикасайтесь к вилке мокрыми руками. При чистке прибора не погружайте его в воду. Помните, что это электроприбор!

Убедитесь, что у вас есть легкий доступ к электрической розетке, и при необходимости отключите прибор.

Отключайте прибор напрямую от сети; не тяните за шнур, чтобы не повредить его.

Не допускайте, чтобы шнур лежал свободно, во избежание спотыкания или повреждений.

Не используйте кофемашину с поврежденной вилкой или шнуром.

Не используйте кофемашину, если ее вилка или шнур повреждены. Их можно заменить только квалифицированным специалистом из авторизованного сервисного центра.

Не мойте прибор или его части в посудомоечной машине. Машина не должна быть погружена в воду.

Для безопасного отключения кофемашины сначала выключите ее, а затем отключите от сети.

Для резервуара используйте только холодную воду.

Не пытайтесь самостоятельно чинить кофемашину. Выключите прибор, отключите его от сети и обратитесь в сервисный центр.

Не открывайте крышки, чтобы избежать электрического удара. Пользователь не должен самостоятельно разбирать внутренние части прибора; это должен делать авторизованный сервисный специалист.

Всегда отключайте машину от питания, если она остается без присмотра, перед разборкой, чисткой или сборкой. Протрите машину слегка влажной тканью, чтобы предотвратить длительное разбрызгивание воды.

Неправильное использование прибора может привести к травмам. Некоторые нагревательные поверхности могут оставаться горячими во время использования и сохранять тепло после завершения работы. Машину не следует размещать в шкафу во время использования.

### Важно!

Все виды упаковки (пластиковые пакеты, полиэтилен, пенопласт) должны храниться в недоступном для детей месте.

### Важно!

Прибор могут использовать лица с ограниченными физическими, сенсорными или умственными способностями, либо с недостатком опыта и знаний, если они находятся под надлежащим присмотром или получают инструкции по безопасному использованию прибора и осознают связанные риски. Дети не должны играть с прибором.

Этот прибор может быть использован детьми от 8 лет и старше, если они находятся под присмотром или получили инструкции по безопасному использованию устройства и понимают риски. Очистка и техническое обслуживание не должны выполняться детьми, за исключением случаев, когда они старше 8 лет и находятся под присмотром. Держите прибор и его шнур вне досягаемости детей младше 8 лет.

### Опасность ожогов!

Во время работы прибора могут образовываться горячая вода и пар, поэтому избегайте контакта с брызгами горячей воды или пара. Держите прибор в недоступном для детей месте. Не прикасайтесь к нагревательным частям.

## Указанные способы использования

Этот электроприбор разработан и изготовлен для приготовления кофе, горячей воды и горячего молока. Все остальные способы использования являются ненадлежащими.

## Инструкции

Пожалуйста, внимательно прочитайте эти инструкции перед использованием прибора. Несоблюдение инструкций по эксплуатации машины может привести к ожогам или повреждениям электроприбора. Производитель не несет ответственности за ущерб, причиненный неправильным использованием прибора.

### Внимание!

Пожалуйста, тщательно храните это руководство пользователя. Если вы передаете прибор другому лицу, убедитесь, что кофемашина вместе с этим руководством пользователя передана следующему владельцу.

## Описание структуры

### Описание машины

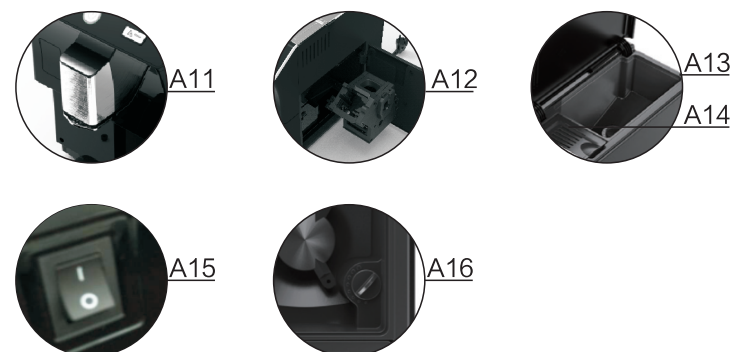
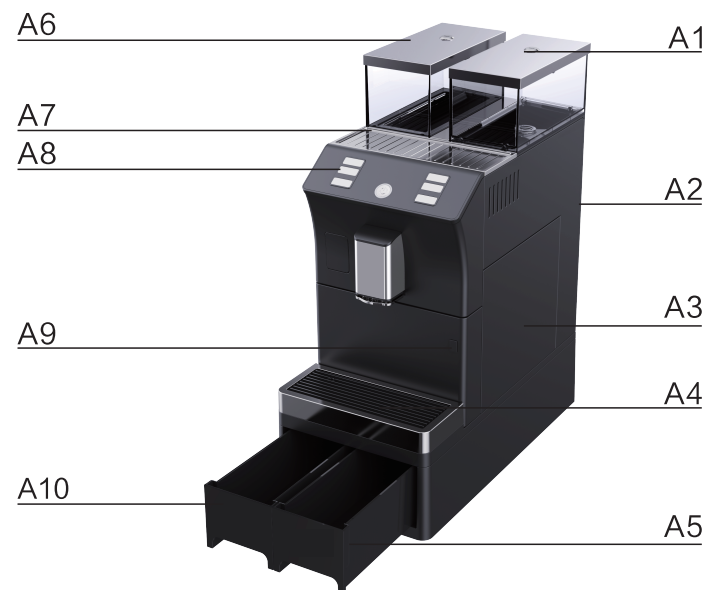



- A1 Панель крышки контейнера для кофейных зерен
- A2 Главный выключатель (сзади машины)
- A3 Дверца для заваривания
- A4 Лоток для воды на выходе
- A5 Контейнер для кофейной гущи
- A6 Внешняя крышка резервуара для воды
- A7 Пластина для кофейных чашек
- A8 Панель управления
- A9 Кнопка
- A10 Ящик для кофейных отходов
- A11 Кофейный выход (регулируемая высота)
- A12 Заварочный блок
- A13 Контейнер для кофейных зерен
- A14 Вход для кофейного порошка
- A15 Главный выключатель (сзади машины)
- A16 Регулятор помола кофейных зерен

## Описание панели с сенсорными кнопками

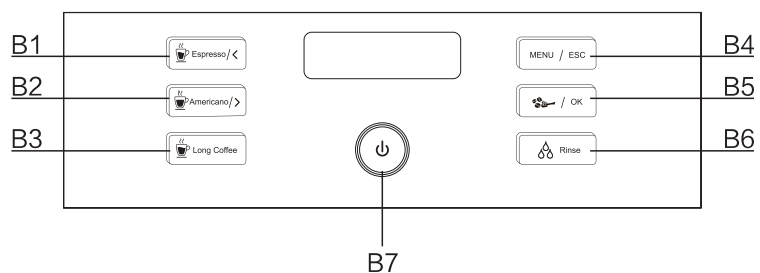

- B1 Эспрессо / Прокрутить влево
- B2 Американо / Прокрутить вправо
- B3 Кофе лунго
- B4 MENU / ESC
- B5 Крепость кофе / ОК
- B6 Полоскание
- B7 Включить / Ожидание

### Советы!

Нажмите кнопку включения, чтобы запустить функцию кнопки

## Предварительная проверка

### Проверка кофемашины

После вскрытия упаковки убедитесь, что поверхность машины цела и не повреждена, а все аксессуары на месте. Если на машине есть явные повреждения, не используйте ее. Пожалуйста, свяжитесь с авторизованным центром послепродажного обслуживания.

### Установка машины

#### Важно!

Электроприбор выделяет горячий воздух. Поэтому при размещении машины на рабочем столе должно быть не менее 3 см свободного пространства на поверхности, по бокам и в местах, близких к стенкам машины, и не менее 22 см свободного пространства сзади машины.

Если в машину попадет вода, это не только повредит устройство, но и создаст опасность электрического удара. Не ставьте машину рядом с краном или водопроводом.

Если в машине замерзнет вода, это может повредить устройство. Не ставьте машину в помещение с температурой ниже 0°C.

Не прокладывайте шнур питания на острых поверхностях или на поверхности предметов, которые могут нагреваться (например, электрические плиты), поскольку это может повредить шнур.

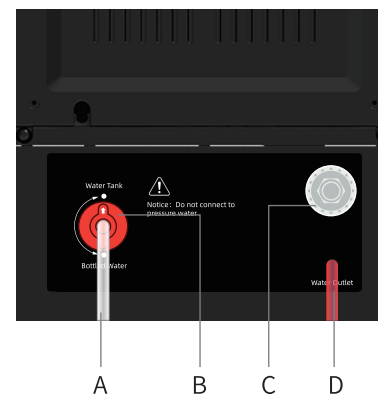

1. Откройте упаковочную коробку кофемашины, выньте кофемашину и аксессуары, затем установите кофемашину на устойчивый рабочий стол, чтобы поверхность стола не деформировалась под весом машины.

2. Режимы подачи воды для машины следующие:

A. Подача воды из бутилированной воды:

(1) Выньте трубку из упаковки и вставьте один конец в базовый вход, а другой конец — в бутилированную воду;

(2) Выньте резервуар для воды, налейте воду до 1/3 объема резервуара и вставьте его обратно в машину;

(3) Поверните ручку под задней крышкой машины в положение "bucket", после чего вода из бутылки готова к использованию.

B. Подача воды из резервуара:

(1) Выньте резервуар для воды, добавьте воду до уровня "MAX", затем вставьте его обратно в машину;

(2) Поверните ручку под задней крышкой машины в положение "water tank", после чего вода будет готова к использованию.

С. Выбор внешнего метода подачи воды (опционально):

(1) Выньте заглушку на отметке "С" на картинке;

(2) Выньте трубу PPR из упаковочной коробки, один конец присоедините к входу "С", другой конец подсоедините к устройству внешней подачи воды под давлением;

(3) Поверните ручку под задней крышкой машины в положение "Water Tank", после чего подача воды под давлением будет готова к использованию.

3. Машина может сливать сточные воды, выливая их через поддон, указанный в выходе для воды на поддоне после его выемки. Или слить сточные воды в раковину или другие контейнеры через сливную трубу для сточных вод, находящуюся под задней крышкой машины (D).

## Подключение машины

### Важно!

Пожалуйста, проверьте и убедитесь, что используемое напряжение питания соответствует напряжению, указанному на табличке с именем, расположенной на нижней части машины. Подключите электроприбор правильно, используя заземление. Если розетка питания не соответствует вилкам, квалифицированные специалисты должны заменить розетки на подходящие.

## Использование машины в первый раз

### Внимание!

Перед отправкой с завода кофемашина проходит тестирование, поэтому наличие небольшого количества молотого кофе в машине является нормальным явлением. Мы гарантируем, что машина абсолютно новая.



Пожалуйста, установите жесткость воды в соответствии с главой «Настройка жесткости воды» в спецификации. Если вы не знаете жесткость используемой воды, вы можете воспользоваться тестовой полоской, приложенной к машине, чтобы проверить жесткость воды.

Разместите кофемашину на ровной и устойчивой поверхности, избегая близости к источникам воды.

Пожалуйста, выберите место, избегая высокой температуры, чтобы обеспечить правильную вентиляцию радиаторных решеток машины.

Для начала использования машины, вставьте вилку в розетку.

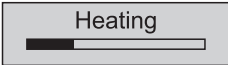
	1. После подключения переместите основной выключатель на задней стороне машины в положение «I» (как показано на рисунке). Затем удерживайте кнопку питания на панели примерно 3 секунды, чтобы включить питание панели.
	2. Добавьте воду в резервуар: выньте резервуар для воды, добавьте воду до отметки MAX (показан максимальный уровень добавляемой воды), затем верните резервуар в машину (как показано на рисунке).
	3. Вставьте заварочный блок: установите заварочный блок на внутренние опоры и нижний вал для выравнивания. Затем вставляйте блок до щелчка, что показывает, что блок находится в исходном положении (как показано на рисунке).
	4. Установите поддон и ящик для отходов: вставьте ящик для отходов в поддон, а затем вставьте весь поддон в кофемашину (как показано на рисунке).
	5. Засыпьте кофейные зерна: засыпьте кофейные зерна в контейнер для зерен (как показано на рисунке).

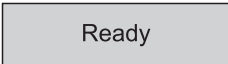
	<p>6. Нагрев: машина переходит в состояние предварительного нагрева, и на дисплее отображается динамическое изображение, как показано на рисунке.</p>
	<p>7. Полоскание: начинается ополаскивание внутренних труб, и после завершения полоскания сточная вода будет вытекать из кофейного выхода. На дисплее отображается динамическое изображение, как показано на рисунке.</p>
	<p>8. После завершения начального процесса нагрева и полоскания машина готова к обычному использованию.</p>

### Внимание!

При первом использовании кофемашины удовлетворительный результат может быть достигнут только после приготовления 3–4 чашек итальянского кофе или капучино.

## Включение машины

Вставьте вилку шнура питания в розетку, затем переведите главный выключатель на задней стороне машины в положение «I». Далее нажмите и удерживайте кнопку питания на панели около 3 секунд, чтобы включить панель управления. После включения машины она выполнит самопроверку → нагрев → очистку → запуск. Во время процесса очистки вода будет вытекать из кофейного выхода, а внутри машины будут слышны нормальные рабочие звуки. После очистки машина готова к приготовлению кофе.

### Внимание!

Пожалуйста, убедитесь, что главный выключатель на задней стороне машины находится в положении «I», прежде чем запускать машину. Каждый раз, когда мы запускаем машину, она автоматически завершает предварительный нагрев и полоскание. Этот процесс нельзя прерывать. Машину можно использовать только после завершения данного цикла.

### Опасность ожогов!

В процессе предварительного нагрева и полоскания небольшое количество горячей воды будет вытекать из двух кофейных выходов в поддон для воды под ними. Будьте осторожны, чтобы не обжечься брызгами горячей воды.

## Отключение машины

После приготовления кофе, если не планируется продолжать использовать машину, пожалуйста, выключите её. Сначала нажмите кнопку на сенсорной панели, чтобы выключить экран. После очистки переведите главный выключатель на задней стороне машины в положение «0» и выключите питание машины.

### Внимание!

Если машина не используется в течение длительного времени, пожалуйста, отключите шнур питания.

### Важно!

Чтобы избежать повреждения машины, не переводите главный выключатель в положение «0» во время запуска кофемашины.

## Настройка меню

### Настройка предварительного заваривания кофе

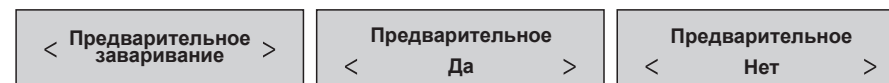

Чтобы использовать программу меню, когда функция установлена на «включено», кофемашина имеет функцию предварительного заваривания. Выберите, включить или выключить функцию, нажав кнопки < и >, затем нажмите ОК для подтверждения (ON означает включение функции, OFF — выключение). Если нужно выйти из программы, нажмите кнопку "ESC" (выход).

### Настройка температуры кофе

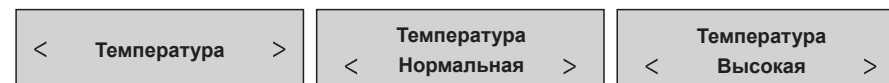

Пожалуйста, установите температуру приготовления кофе по следующим шагам: нажмите кнопку MENU, чтобы войти в программу меню для установки температуры кофе, затем нажмите кнопки < и > (как показано на рисунке), после чего нажмите ОК для подтверждения. (Нормальная — стандартная, высокая, низкая). По умолчанию установлена Нормальная.

## Звуковой сигнал

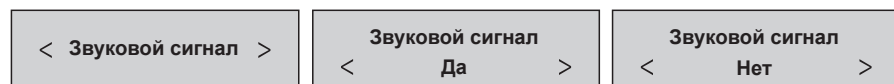

Когда машина находится в ненормальном рабочем состоянии, кофемашина входит в аварийный режим и на дисплее отображаются неисправности, при этом звучит сигнал тревоги. Если вы хотите отключить «звуковой сигнал», выполните следующие шаги: нажмите кнопку MENU, чтобы войти в меню, выберите параметры звукового сигнала, нажмите кнопки < и >, чтобы выбрать «OFF», затем нажмите ОК для подтверждения, и сигнал тревоги будет отключен.

## Настройка языка



Настройте язык по вашему желанию, выполнив следующие шаги: нажмите кнопку MENU, чтобы войти в программу установки языка, выберите требуемый язык, нажав кнопки < и > (как показано на рисунке), и затем нажмите кнопку ОК для подтверждения.

## Настройка времени ожидания

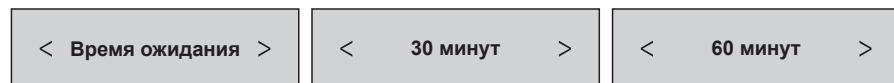

Заводская настройка машины заключается в том, что она автоматически переходит в режим ожидания, если не используется непрерывно в течение 60 минут. Вы можете установить автоматическое выключение через 15 минут, 30 минут, 60 минут и 90 минут, а также выбрать «NONE» (отсутствие режима ожидания). Нажмите кнопку MENU, чтобы войти в программу меню «настройка времени ожидания», нажмите кнопки < и >, чтобы выбрать время для автоматического выключения, затем нажмите кнопку ОК для подтверждения.

## Параметры напитков

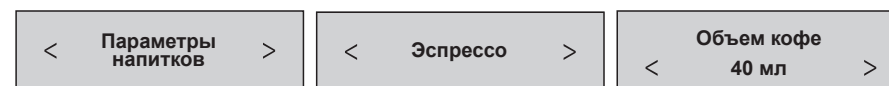

Вы можете настроить свои любимые параметры приготовления кофе, выполнив следующие шаги: нажмите кнопку MENU, чтобы войти в программу параметров напитков, затем нажмите кнопку ОК, чтобы войти в следующее меню. Нажмите кнопки < и >, чтобы выбрать тип кофе и подтвердите, нажав кнопку ОК. После этого вы сможете сохранить свои индивидуальные настройки напитка.

Например: установите объем эспрессо на 40 мл. Выполните указанные выше шаги, выберите Эспрессо, нажмите кнопки < и > для выбора объема 40 мл, затем нажмите ОК для подтверждения.

## Настройка параметров одного напитка

Машина может регулировать количество зерен, крепость кофе, горячую воду, время подачи пара во время приготовления напитков, и эти параметры не будут сохранены.



При измельчении кофейных зерен вы можете нажимать кнопки < и > для регулировки количества зерен. Значение по умолчанию умеренное (два зерна), нажмите < для легкого кофе (одно зерно), нажмите > для крепкого кофе (три зерна).



Во время процесса приготовления кофе нажмите < и > для регулировки объема кофе: нажмите > для увеличения и < для уменьшения.

Во время процесса приготовления горячей воды нажмите < и > для регулировки объема воды: нажмите > для увеличения и < для уменьшения.

## Очистка кофемолки

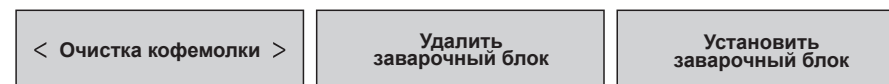

Вы можете настроить параметры приготовления кофе, выполнив следующие шаги. Нажмите кнопку MENU, чтобы войти в меню параметров напитков, затем нажмите ОК, чтобы войти в следующее меню. Нажмите кнопки < и >, чтобы выбрать нужную очистку кофемолки, и нажмите ОК для подтверждения.

Согласно подсказкам на экране: снимите заварочный блок, подтвердите очистку, выполните очистку кофемолки, добавьте таблетку, добавьте кофейные зерна, затем установите заварочный блок обратно.

## Сброс до заводских настроек

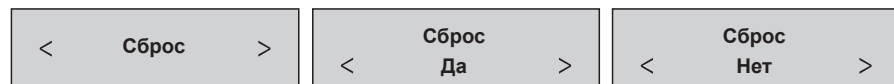

Выберите программу. Все настройки меню вернутся к заводским установкам. Нажмите кнопку MENU, чтобы войти в меню. Нажмите кнопки < и >, чтобы выбрать Сброс до заводских настроек, затем нажмите ОК для подтверждения.

## Информация

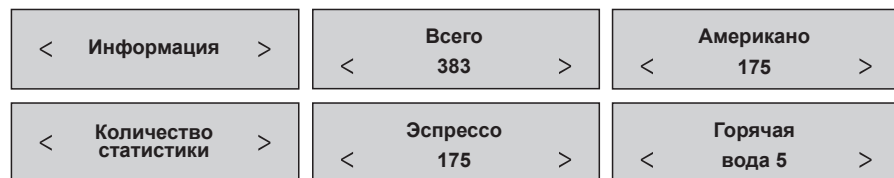

В этом меню вы можете найти информацию об этой кофемашине. При необходимости, следуйте шагам: нажмите кнопку MENU, затем нажмите кнопки < и >, чтобы войти в информационное меню. Нажмите ОК, чтобы войти в «Номер версии программы», затем нажмите кнопки < и >, чтобы просмотреть статистику. Вы сможете узнать количество приготовленных чашек каждого типа кофе и номер версии программы машины.

## Приготовление кофе

### Настройка крепости кофе



Легкий кофе

Стандартный кофе

Крепкий кофе

Заводская настройка кофемашины по умолчанию установлена на стандартную крепость. Вы можете выбрать предпочтительную крепость кофе, многократно нажимая кнопку выбора крепости.

## Регулировка толщины помола кофейных зерен

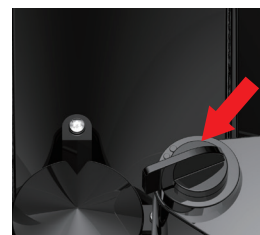

Толщина помола кофейных зерен была установлена на заводе, и кофейные зерна можно молоть для приготовления кофе без необходимости корректировки.

Если вы чувствуете, что кофе и масло недостаточно насыщены или кофе вытекает слишком медленно после приготовления нескольких чашек, вы можете исправить это, отрегулировав ручку регулировки помола кофейных зерен (как показано на рисунке). Ручку регулировки можно поворачивать только во время работы кофемолки.

Если вам требуется кофе с насыщенным вкусом, вы можете повернуть ручку против часовой стрелки (для более мелкого помола). Если вам нужно, чтобы кофе вытекал быстрее (вместо капли за каплей), поверните ручку по часовой стрелке (для более грубого помола). После приготовления по крайней мере двух чашек кофе эффект от регулировки помола станет очевидным. Если желаемый результат все еще не достигнут после регулировки, вы можете снова повернуть ручку.

## Советы по приготовлению более горячего кофе

Вот несколько рекомендаций для приготовления чашки более горячего кофе: Выберите функцию "Очистка" на панели для выполнения цикла очистки перед приготовлением кофе. Используйте горячую воду для ополаскивания чашки кофе, чтобы она была теплой (используйте функцию подачи горячей воды). Установите более высокую температуру кофе в меню.

## Приготовление эспрессо из кофейных зерен

### Важно!

Для нормальной работы кофемашины, пожалуйста, не засыпайте кофейный порошок, лиофилизированные кофейные зерна, кофейные зерна, покрытые карамелью или конфетами, или другие посторонние объекты в контейнер для кофейных зерен.

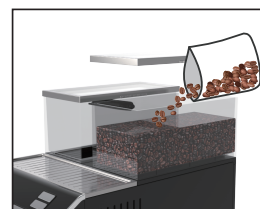

1. Засыпьте кофейные зерна в контейнер для кофейных зерен (как показано на рисунке).

2. Поставьте чашку для кофе под кофейный выход:

1 чашка для одной чашки кофе

2 чашки для двух чашек кофе

3. Поместите чашку как можно ближе к кофейному выходу, чтобы сделать кофе более насыщенным.

4. Нажмите кнопку функции <Эспрессо> на сенсорной панели,

чтобы начать приготовление кофе. На этом этапе экран покажет количество чашек кофе и крепость (стандартный вкус), как показано на изображении. Через некоторое время машина автоматически приготовит чашку кофе. После этого машина готова к использованию для следующей чашки.

## Внимание!

Когда машина готовит кофе, нажмите кнопку питания на панели, чтобы остановить процесс приготовления в любой момент, и подача кофе прекратится.

## Важно!

Если кофе капает медленно, недостаточно крепкий или недостаточно насыщенный crema, или температура слишком низкая или высокая, обратитесь к разделу "Устранение неисправностей" этого руководства для получения подробностей.

Во время использования кофемашины на экране будут отображаться различные предупреждающие сообщения. Обратитесь к главе "Отображение информации" в этом руководстве для получения подробностей.

Если кофемашина не использовалась более трех дней, рекомендуется удалить все оставшиеся кофейные зерна из машины, чтобы предотвратить их увлажнение и повреждение кофемашины.

## Приготовление американо из кофейных зерен

Выберите объем чашки кофе и крепость в соответствии с личными предпочтениями, так же, как и при приготовлении эспрессо.

Нажмите кнопку <Americano> на сенсорной панели для приготовления американо.

Машина начинает работать. В это время на экране будет отображаться объем чашки и крепость кофе. Также чашка на экране будет показывать процесс приготовления (динамическое отображение).

## Приготовление горячей воды

Поместите контейнер под выход горячей воды (как можно ближе к выходу, чтобы избежать разбрызгивания горячей воды).

Нажмите кнопку «MENU», чтобы войти в меню.

Нажмите кнопки < и >, чтобы выбрать подачу горячей воды.

Нажмите кнопку ОК, чтобы начать подачу примерно 200 мл горячей воды, затем процесс автоматически остановится.

## Очистка

### Внешняя очистка машины

Следующие части необходимо регулярно чистить:

Контейнер для кофейной гущи (A5)

Пластина для воды на выходе (A4)

Внутренняя часть машины. После открытия двери заварочного блока (A3) части станут доступны.

Резервуар для воды (A18)

Кофейный выход (A11)

Заварочный блок (A12)

Панель управления (B)

## Внимание!

Не используйте чистящие средства с растворяющими свойствами или абразивы для очистки контейнера. Химические вещества не должны использоваться для чистки.

Никогда не используйте металлические предметы для удаления пятен с кофемашины. Это может поцарапать металлическую или пластиковую поверхность машины.

## Очистка контейнера для кофейной гущи

Когда контейнер для кофейной гущи наполнен (20 порций), это будет отображаться на экране. Его нужно опустошить и очистить, иначе машина не сможет приготовить кофе. Чтобы достать контейнер для кофейной гущи, выньте пластину для воды на выходе, опустошите контейнер и очистите его. Для удаления остатков кофейной гущи можно использовать чистящую щетку.

## Очистка (при запуске машины)

Чтобы вынуть пластину для воды на выходе и извлечь контейнер для кофейной гущи, опустошите контейнер и очистите его. Чистящая щетка может использоваться для тщательной очистки остатков кофейной гущи.

## Важно!

После удаления пластины для воды на выходе контейнер для кофейной гущи должен быть опустошен, даже если там остались небольшие остатки; в противном случае при продолжении приготовления кофе остатки кофейной гущи могут превысить высоту дна контейнера для кофейной гущи, что приведет к блокировке работы машины.



## Очистка пластины для воды на выходе

### Внимание!

Если пластина для воды на выходе не очищается регулярно, вода может переливаться через край, проникать внутрь машины или вокруг нее, что приведет к повреждению машины или поверхности стола. Пластина для воды на выходе оснащена поплавком индикатора уровня воды, который показывает уровень воды в пластине. До того как поплавок поднимется, пластину нужно опорожнить и очистить.

Шаги для удаления пластины для воды на выходе:

Выньте пластину для воды на выходе и контейнер для кофейной гущи из передней части машины (как показано на изображении в предыдущем разделе).

Опустошите и очистите пластину для воды на выходе и контейнер для кофейной гущи.

Установите пластину для воды на выходе и контейнер для кофейной гущи обратно в исходное положение.

## Очистка внутренней части машины

### Опасность электрического удара!

Перед чисткой внутренней части машины выключите ее (смотрите раздел "Выключение машины") и отключите от сети. Машину нельзя погружать в воду.

Чистота внутренней части (всех мест, доступных после удаления пластины для воды) должна регулярно проверяться (после приготовления каждых 100 чашек кофе). При необходимости кофейные отложения можно удалить щеткой или губкой.

Остатки можно удалить с помощью пылесоса.

## Очистка резервуара для воды

Резервуар для воды следует очищать ежемесячно, и шаги для очистки следующие:

Снимите резервуар для воды.

Очистите резервуар для воды с помощью влажной ткани и мягкого моющего средства, затем промойте его под проточной водой.

После очистки налейте чистую воду в резервуар и вставьте его обратно в машину.

## Очистка кофейного выхода

Кофейный выход следует очищать губкой или тканью.

Следует проверять засорение мелких отверстий кофейного выхода. При необходимости их можно очистить зубочистками.

## Очистка входного отверстия для кофейного порошка

Засорение входного отверстия для кофейного порошка следует проверять раз в месяц и очищать с помощью щетки.

## Очистка заварочного блока

Заварочный блок (A12) необходимо чистить не реже одного раза в месяц.

### Важно!

Заварочный блок не может быть извлечен, если машина включена. Его можно извлечь, только когда машина находится в режиме сброса.

Шаги по очистке заварочного блока:



1. Машина должна быть правильно выключена (подробности смотрите в разделе «Описание выключения машины»).
2. Нажмите на блокировку дверцы заварочного блока, чтобы снять кофейную заварочную дверь.
3. Потяните и удерживайте кнопку вниз. Одновременно вытяните заварочный блок и извлеките его.
4. Погрузите заварочный блок в воду на 5 минут, затем промойте его водой.
5. После очистки проверьте, вернулся ли заварочный блок в правильное положение (как показано на рисунке 3). Если он не выровнен, аккуратно встряхните заварочный блок вправо, чтобы вернуть его в исходное положение.
6. После очистки вставьте заварочный блок обратно на внутреннюю скобу и совместите его с нижним валом, затем вставьте его внутрь. Когда вы услышите щелчок, это означает, что заварочный блок установлен на место.
7. После установки заварочного блока убедитесь, что кнопка блокировки защелкнула блок.
8. Закройте дверцу заварочного блока машины (A3).
9. Вставьте контейнер для кофейной гущи и пластину для воды обратно на место.

### Важно!

Заварочный блок необходимо мыть водой, а не в посудомоечной машине. Не используйте моющие средства для его очистки, чтобы избежать повреждений.

### Внимание!

Если трудно вернуть заварочный блок на место, его можно слегка встряхнуть, чтобы его размер подходил для правильной установки.

## Удаление накипи

После определенного периода использования на дисплее кофемашины появляется сообщение «Требуется удаление накипи», что указывает на необходимость выполнения процедуры удаления накипи.

### Важно!

Чистящие средства содержат кислотные вещества, раздражающие глаза и кожу. Следуйте инструкции на упаковке чистящего средства, предоставленной производителем.

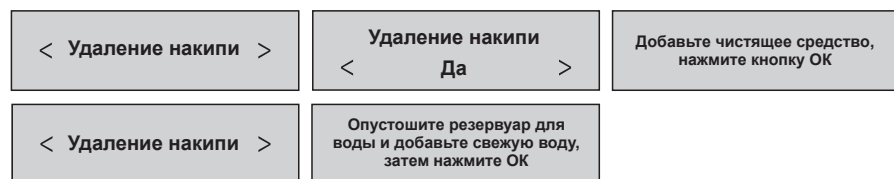

Шаги для выполнения удаления накипи:

- 1.Нажмите кнопку «MENU», затем нажмите кнопки < и >, чтобы войти в программу обслуживания. Нажмите кнопки < и >, чтобы выбрать программу «Удаление накипи».
- 2.Опустошите пластину для воды на выходе.
- 3.В этот момент на дисплее появится сообщение: «Добавьте чистящее средство» — нажмите кнопку ОК.
- 4.Опустошите резервуар для воды. Добавьте половину пакета жидкости для удаления накипи и 700 мл воды в резервуар для воды, затем снова установите его на место.
- 5.Программа удаления накипи будет промывать и полоскать систему автоматически несколько раз для полной очистки машины.
6. Когда на дисплее появляются слова «Опустошите резервуар для воды и добавьте свежую воду, затем нажмите ОК», это означает, что вы можете очистить машину свежей водой.
- 7.Опустошите сточные воды из поддона.
- 8.Очистите резервуар для воды после удаления накипи, затем заполните резервуар свежей водой и установите его обратно.

### Важно! Опасность ожогов!

Во время удаления накипи горячая вода с чистящим раствором будет вытекать из горячего выхода воды. Пожалуйста, избегайте ожогов от брызг горячей воды.

## Очистка заварочного блока

После определенного периода использования в заварочном блоке может остаться кофейный порошок. Если это необходимо, на дисплее появится сообщение "Need brew clean" (Требуется очистка заварочного блока), как показано на изображении. Это означает, что заварочный блок должен быть очищен. Пожалуйста, выполните следующие шаги:

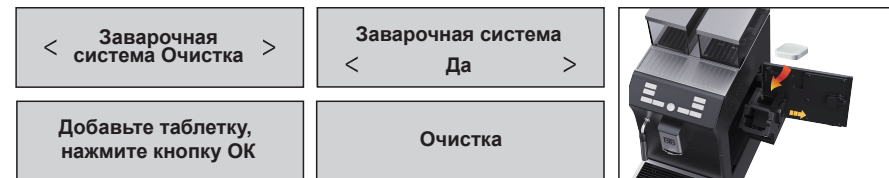

- 1.Нажмите кнопку «Menu» и нажмите кнопки < и > для выбора программы «Обслуживание».
- 2.Нажмите ОК, чтобы войти в программу обслуживания, нажмите кнопки < и >, чтобы выбрать «Очистка заварочного блока», затем нажмите ОК для подтверждения.
- 3.Нажмите кнопки < и > для выбора «Да», затем нажмите ОК для подтверждения.
- 4.На этом этапе на дисплее появляются слова «Добавьте таблетку, нажмите кнопку ОК».
- 5.Опустошите воду из резервуара. Добавьте 1 таблетку для очистки в резервуар для порошка и 1 литр воды в резервуар для воды, затем снова установите резервуар для воды в машину.
- 6.Нажмите кнопку ОК, чтобы начать очистку. Вода будет выходить из кофейного выхода.
- 7.Программа очистки будет промывать и полоскать систему автоматически несколько раз, чтобы очистить машину.
- 8.После завершения процесса очистки заполните резервуар для воды свежей водой и установите его обратно.

## Настройка жесткости воды

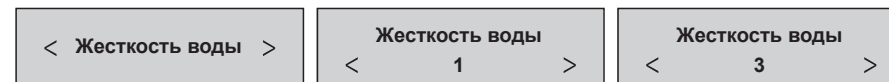

Информация об удалении накипи отображается на экране после определенного времени в зависимости от жесткости воды. Заводская настройка жесткости воды по умолчанию — 1 (жесткая вода). Время для удаления накипи зависит от фактической жесткости воды в разных регионах, и время изменения процедуры удаления накипи зависит от уровня жесткости воды.

- 1.Нажмите кнопку «MENU», чтобы войти в программу настройки. Нажмите кнопки < и >, чтобы выбрать «Программу настройки жесткости воды».
- 2.Нажмите кнопку ОК для подтверждения выбора.
- 3.Нажмите кнопки < и >, чтобы выбрать жесткость воды.
- 4.Нажмите кнопку ОК для подтверждения настройки.
- 5.Нажмите кнопку «ESC», чтобы выйти из программы меню. На этом этапе настройка жесткости воды завершена.



## Сообщения на экране

Сообщение на экране	Возможные причины	Решения
Установите поддон для сточных вод	После очистки пластина для воды на выходе не установлена в машину	Установите пластину для воды на выходе и контейнер для кофейной гущи обратно в машину
Установите заварочный блок	После очистки заварочный блок не был установлен в машину	Как описано в разделе "Очистка заварочного блока", установите заварочный блок обратно в машину
Заполните резервуар для воды	Нет воды или резервуар для воды не установлен правильно	Установите резервуар для воды в правильное положение и наполните его
Закройте дверцу заварочного блока	Дверца заварочного блока открыта	Закройте дверцу заварочного блока
Установите контейнер для кофейной гущи	После очистки контейнер для кофейной гущи не установлен обратно в машину	Установите контейнер для кофейной гущи обратно в машину
Очистите контейнер для кофейной гущи Контейнер для кофейной гущи пуст?	Контейнер для кофейной гущи полон	Очистите контейнер для кофейной гущи и установите его обратно

## Общие неисправности

Ниже представлена таблица с некоторыми общими рекомендациями по устранению неисправностей. Если проблемы не решаются с помощью этих методов, обратитесь в сервисный центр.

Неисправность	Возможные причины	Решения
Кофе не вытекает из выхода кофемашины, а течет через дверь или область вокруг машины	Выход для кофе заблокирован сухими остатками кофе	Используйте зубочистку, губку или жесткую щетку для очистки выхода для кофе
Кофе течет слишком быстро	Слишком крупный помол кофе	Когда кофемолка работает, поверните регулировочную кнопку на одну позицию против часовой стрелки. Не поворачивайте слишком сильно, чтобы при приготовлении двух чашек кофе, оно не вытекало по капле.
Из кофейного выхода течет вода, а не кофе	Забит трубопровод для подачи кофейного порошка	Как описано в разделе «Очистка входного отверстия для кофейного порошка», используйте щетку для очистки трубопровода подачи кофе
Заварочный блок не может быть извлечен	Заварочный блок не сброшен	Перезагрузите машину. Когда на интерфейсе машины появится сообщение «Готово», блок можно будет извлечь
Молоко слишком пенистое или выпрыскивается из выхода	Молоко недостаточно холодное или это не обезжиренное молоко	Используйте обезжиренное молоко или молоко с низким содержанием жира, охлажденное в холодильнике (примерно 5°C). Если результат вас не устраивает, попробуйте другой бренд молока.
	Молоковзбиватель заблокирован	Очистите молоковзбиватель, как описано в разделе «Очистка паровой насадки после каждого использования»
	Паровая насадка заблокирована	Очистите паровую насадку, как описано в разделе «Очистка паровой насадки после каждого использования»

---

## Утилизация отходов

Использованную кофемашину нельзя утилизировать как обычные бытовые приборы. Пожалуйста, утилизируйте кофемашину в соответствии с экологическими нормами, так как она содержит ценные материалы, которые могут быть переработаны. Если электрические отходы будут случайно захоронены, вредные вещества могут просочиться в почву и повлиять на качество подземных вод, что может нанести ущерб цепочке поставок продуктов питания, угрожая здоровью и благополучию людей. В этом отношении утилизируйте машину через соответствующую систему сбора отходов.

### Примечание:

если изменены параметры производительности и функции кофемашины, уведомления не будет! Продукт зависит от фактического товара.

### Напоминание:

1. Перед отправкой с завода кофемашина будет протестирована, поэтому наличие небольшого количества молотого кофе или воды в машине является нормой. Все вышеперечисленное — нормальные явления и не относится к проблемам с качеством.
2. Пожалуйста, бережно храните упаковочную коробку, чтобы было удобно вернуть машину на завод для обслуживания или другого перемещения, во избежание повреждений при транспортировке.

Этот прибор предназначен для использования в домашних условиях и аналогичных условиях, таких как:

Кухонные помещения для персонала в магазинах, офисах и других рабочих местах.

Загородные дома.

Клиентами в отелях, мотелях и других местах проживания.

Среды типа «постель и завтрак».

Указание о том, что поверхность нагревательного элемента сохраняет остаточное тепло после использования.

Инструкции для кофемашин, не встроенных или не тестируемых в шкафах, должны содержать информацию о том, что кофемашину нельзя размещать в шкафу во время использования.

Инструкции для кофемашин должны указывать, что очистка и обслуживание пользователем не должны выполняться детьми без присмотра.